

Varenummer: 0101082  
 Beskrivelse: Seeger låsering A 70 DIN 471  
 Fjederstål  
 Note: Monteres med ZGA tang

## Mål

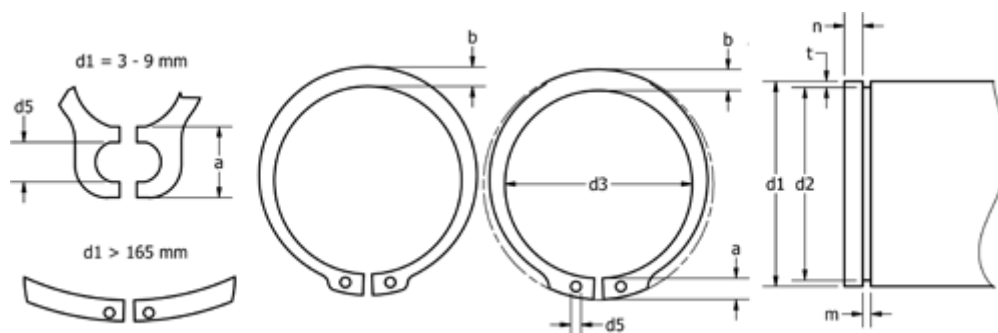

a max	= 8,1	FN kN	= 53.8	s	= 2.50
AN mm <sup>2</sup>	= 323.0	FRg kN	= 23.00	t	= 1.50
b	= 6.6	FR kN	= 134.00	Tang	= ZGA-3
Betegnelse	= A70	g	= 2.5	tol	= -0.07
d1	= 70	K kN-mm	= 241.00	tol	= +0,46-1,10
d2	= 67.0	m min	= 2.65	tol	= -0.30
d3	= 65.5	n abl x 1000	= 7.0	vægt kg/1000	= 22.000
d5 min	= 3.0	Nominel træk	= 4.5		